



P5070NB(R)

7" TFT 觸控型人機介面

- ◇ 無外框一體式背嵌設計
- ◇ 輕鬆便捷的安裝方式
- ◇ 可後背擴充 PLC 與模組
- ◇ 高抗雜訊能力與避免腐蝕的 PCB 塗層
- ◇ 內建電源隔離
- ◇ 無風扇冷卻設計

顯示	顯示尺寸	7 吋 TFT (16:9)	通訊埠	通訊接頭 1 (DB-9)	RS-232 (2W)	
	螢幕解析度	800 x 480		通訊接頭 2 (可著脫端子)	RS-422/485 (4W) RS-485 (2W)	
	亮度	400 (cd/m ²)		RS-422/485 隔離保護	-	
	對比度	500		乙太網路	10M / 100M	
	背光類型	LED		USB HOST	USB2.0 x 1	
	背光壽命	30,000 小時		USB Device	USB2.0 x 1(USB Type C)	
	色彩	16.7M		Micro-SD 插槽	-	
	LCD 可視角	70/50/70/70 (T/B/L/R)		音效輸出	-	
觸控面板	類型	四線電阻式	通訊埠擴充	影像輸入	-	
	觸控精確度	X 軸±2% ; Y 軸±2%		終端電阻指撥開關	有	
記憶體	儲存體(Flash)	256MB		PLC 擴充	有	
	記憶體(RAM)	128MB		HMI 擴充	有	
系統	處理器	32 bit RISC Cortex 600MHz		無線模組擴充	有	
	萬年曆	有		輸入電源	14 ~ 32VDC	
尺寸/淨重	外觀(寬 x 高 x 深)	174.0 x 129.0 x 34.5 (mm)		電源	電源隔離	有
	開孔尺寸	174.5 x 109.2 (mm)			絕緣阻抗	超過 50MΩ at 500VDC
	淨重	480 (g)	消耗功率		12.5W (@24VDC)	
操作環境	防護等級	背蓋：IP20 (前蓋要達到 IP65, 顧客需要自行設計合適銘板黏貼)				
	PCB 塗層	有				
	操作環境溫度	0~50°C				
	儲存環境溫度	-20 ~ 60°C				
	操作環境濕度	10%~90% (40°C 非冷凝)				
	耐電壓	500VAC / 20mA / 1 分鐘				
耐震度	5 to 9Hz 單振幅: 3.5mm					
	9 to 150 Hz 加速度: 19.6m/s ² (2G)					
	X, Y, Z 方向各 10 次 (符合 IEC61131-2 規範)					
安裝方式	背鎖式安裝, 安裝板面厚度從 1.0mm ~ 3.5mm					
軟體	FvDesigner V1.6.57 或更新版本					
認證	CE, UL					

◆ 外觀及尺寸

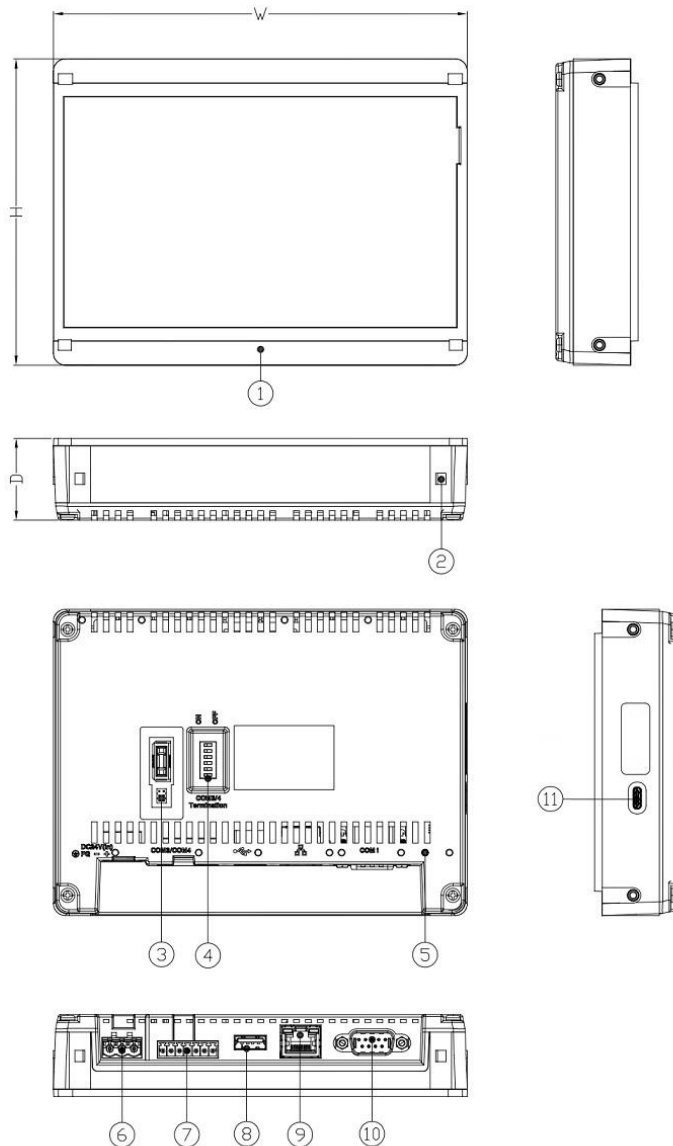

W	174mm
H	129mm
D	34.5mm

①	電源指示燈
②	固定孔
③	HB1 PLC 接頭
④	COM3/COM4 終端電阻開關
⑤	HB1 PLC 螺絲孔 (M3)
⑥	電源端子台
⑦	COM3/COM4端子台
⑧	USB接頭
⑨	乙太網路RJ45接頭 (網路型/多功能型)
⑩	COM1:DB-9 公頭接頭*
⑪	TYPE C 接頭

腳位	COM3 [RS-422]	COM3 [RS-485]	COM4 [RS-485]
1	-	-	DATA+
2	-	-	DATA-
3	GND	GND	GND
4	RX+	-	-
5	RX-	-	-
6	TX+	DATA+	-
7	TX-	DATA-	-

腳位	COM1 [RS-232]
1	-*
2	RX
3	TX
4	-
5	GND
6	-
7	RTS
8	CTS
9	-

*1 NC: 無連接

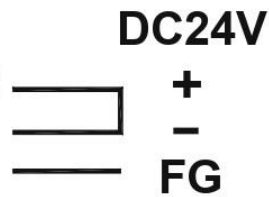
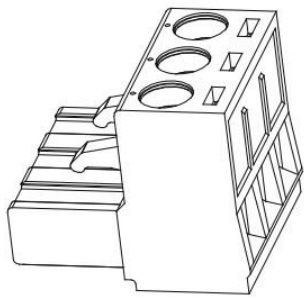

- 務必接地，使地線盡可能短。將接地保護端子 FG 連接到 class-3(100Ω 以下) 接地系統。
- 電源接線請使用 22 - 14 AWG (0.6 - 1.5 mm²) 的線材。



注意

電源線請採用最大電壓 300V，額定溫度 105°C，22 AWG 到 14AWG 之間的實心導線。



注意

確保此產品正確接地，以防止觸電、火災或故障。

建議

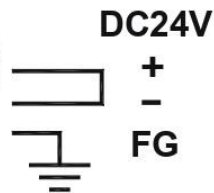
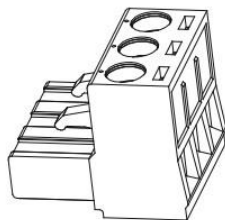

禁止

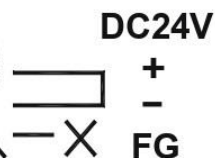
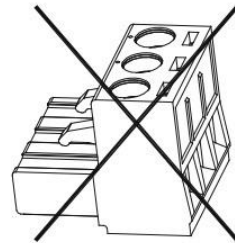

未連接

- 此產品和其他設備應具有相同的電氣接地(參考電壓電平)，否則可能發生通信錯誤。

佳

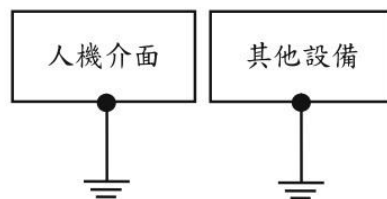

禁止

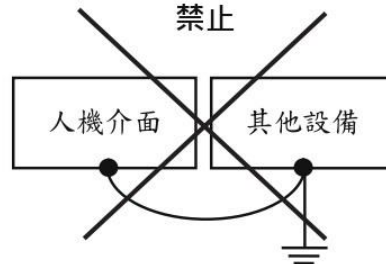

操作期間

- 不要用尖銳物體或過度用力按壓觸控式螢幕，這可能會損壞顯示螢幕。螢幕保護膜可以用於此產品避免受損壞，有關訂購資訊，請聯繫我們的銷售部門。
- 不要使用此產品的輸出信號作為任何安全功能或系統緊急的停止。如果觸控功能發生故障可能導致人身傷害或設備損壞。

服務與維護

- 適用於合約保固。
- 在進行清潔或維護前，請先斷開電源設備。
- 只有合格的人員才能進行維護和維修。
- 可使用軟布和中性清潔劑來清潔前面板。
- 請使用原廠配件。

◆ 安裝步驟

1. 開孔尺寸 (Cut-out 區 = 174.5 * 109.2mm)

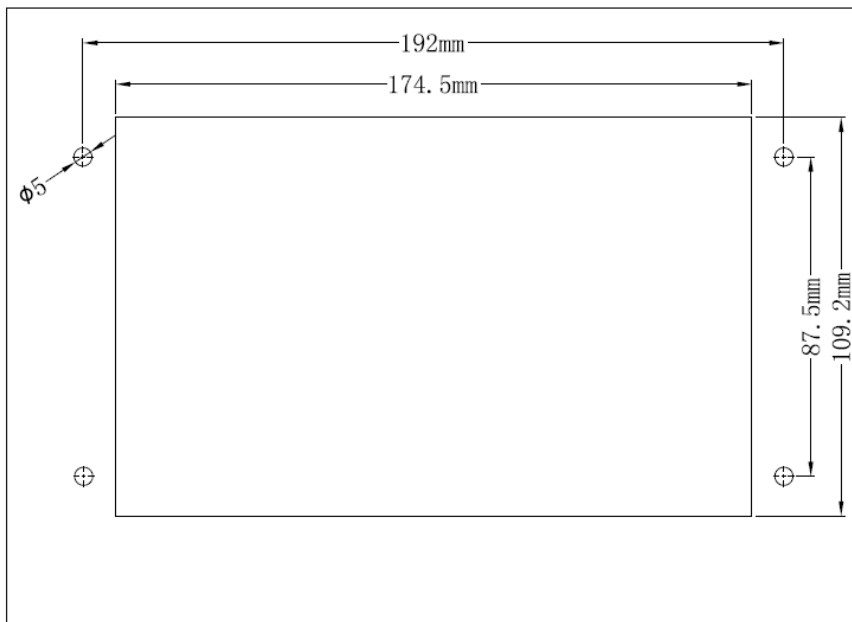

2. 支架調整(根據面板厚度決定)

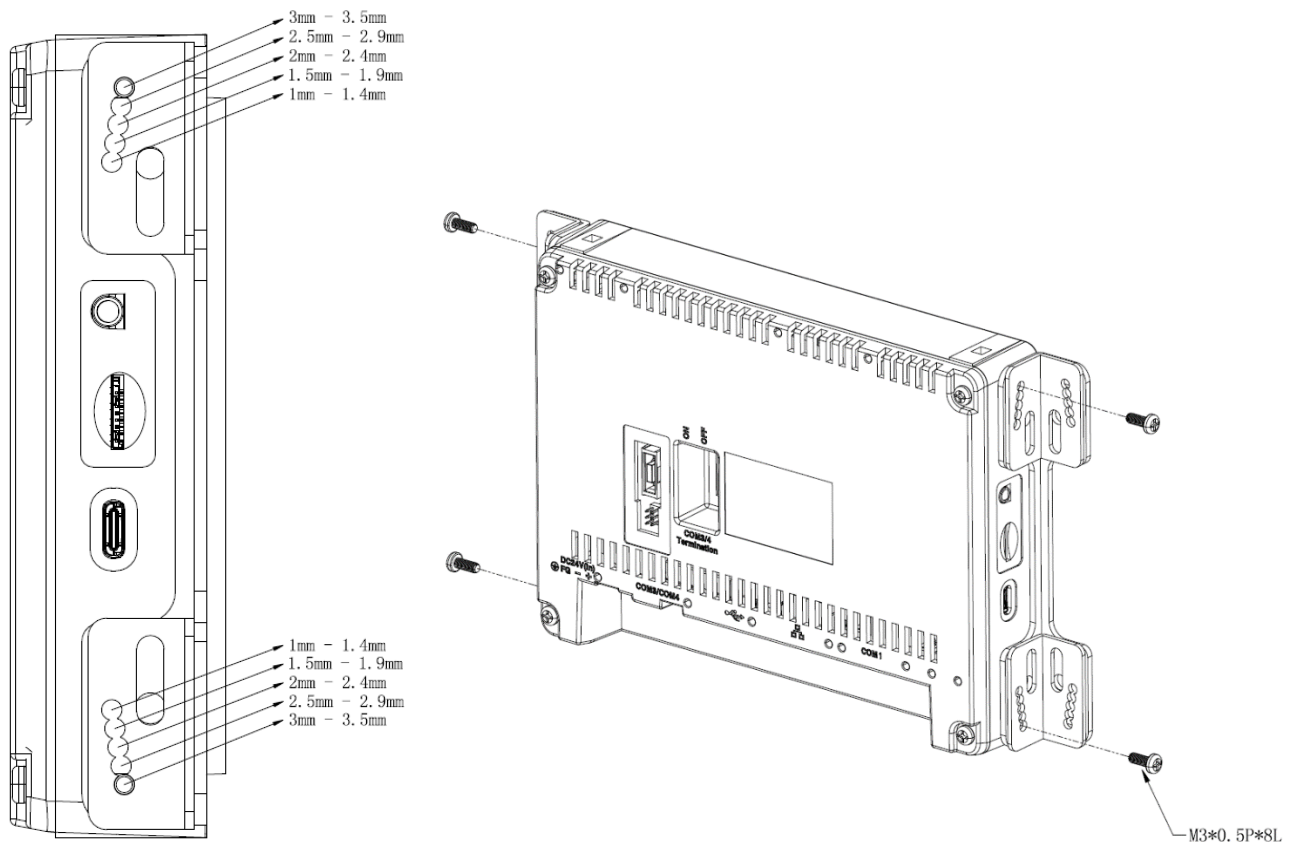

3. 面板安裝

